

iRobot®

Roomba®

Робот-пылесос

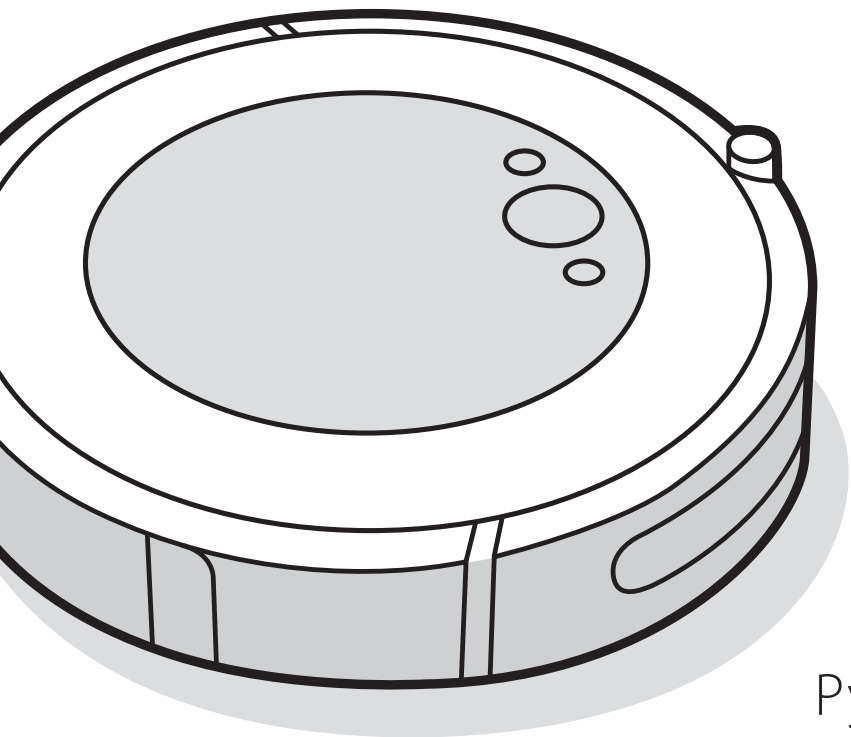

i1 / i3 / i4

Руководство пользователя

Информация о мерах безопасности

Важная информация о мерах безопасности

В настоящем руководстве пользователя приводится информация по следующим группам моделей: RVD-Y1

СОХРАНИТЕ ЭТИ ИНСТРУКЦИИ

⚠ ПРЕДУПРЕЖДЕНИЕ. При использовании электрических приборов всегда следует соблюдать основные меры предосторожности, включая следующие:

ПРОЧИТАЙТЕ ВСЕ ИНСТРУКЦИИ

⚠ ПРЕДУПРЕЖДЕНИЕ. Чтобы снизить риск получения травм или повреждения имущества в процессе эксплуатации и технического обслуживания робота, ознакомьтесь с требованиями техники безопасности и строго следуйте им.

Это устройство может использоваться детьми старше 8 лет, а также лицами с ограниченными физическими, сенсорными или психическими способностями или с недостаточным опытом и знаниями только под присмотром или после инструктажа по безопасному использованию устройства и при условии, что пользователь понимает возможную опасность, связанную с его эксплуатацией. Не позволяйте детям играть с устройством. Не следует доверять чистку робота-пылесоса и уход за ним детям, находящимся без присмотра.

⚠ Это символ, предупреждающий об опасности. Он используется, чтобы предупредить вас о потенциальных физических травмах. Соблюдайте все сообщения безопасности, обозначенные этим символом, чтобы избежать возможной травмы или смерти.

⚠ Риск поражения электрическим током

 Оборудование класса II

 Номинальная выходная мощность пост. тока

 Прочтите руководство по эксплуатации

 Общий символ переработки

⚠ Риск пожара

 Только для использования внутри помещений

 Номинальная входная мощность пост. тока

 Хранить в месте, недоступном для детей

 Номинальная входная мощность пер. тока

 Отдельный блок питания

ПРЕДУПРЕЖДЕНИЕ. Указывает на опасную ситуацию, которая потенциально может привести к смерти или серьезной травме.

ПРЕДОСТЕРЕЖЕНИЕ. Указывает на опасную ситуацию, которая потенциально может привести к травме малой или средней тяжести.

ВНИМАНИЕ. Указывает на опасную ситуацию, которая потенциально может привести к материальному ущербу.

ОБЩИЕ ПОЛОЖЕНИЯ



ПРЕДУПРЕЖДЕНИЕ



- Робот-пылесос — это не игрушка. Во время эксплуатации робота маленькие дети и домашние животные должны быть под присмотром.
- Не садитесь и не вставайте на робот-пылесос или на док-станцию Home Base.
- Не используйте неоригинальные зарядные устройства. Использование неодобренного зарядного устройства может привести к перегреву, задымлению, возгоранию или даже взрыву аккумулятора.
- Робот-пылесос продается с тем шнуром электропитания, который подходит для розеток вашего региона. Его следует подключать только к обычной бытовой электросети переменного тока. Не используйте другой шнур электропитания. Если требуется заменить шнур электропитания, обратитесь в Сервисную службу, чтобы выбрать подходящий шнур электропитания.
- Не открывайте корпус робота-пылесоса или док-станции Home Base. Внутри нет обслуживаемых пользователем деталей. Обращайтесь за обслуживанием к квалифицированному персоналу.
- Риск поражения электрическим током, используйте только в сухих помещениях.
- Запрещается прикасаться к роботу или док-станции Home Base мокрыми руками.
- Хранение и эксплуатация робота допускаются только при комнатной температуре.
- Если в помещении, в котором проводится уборка, есть балкон, необходимо установить препятствие, чтобы исключить проникновение робота на балкон и обеспечить безопасность эксплуатации.
- Очищайте датчики распознавания перепада высоты от загрязнений.



ПРЕДОСТЕРЕЖЕНИЕ



- Эксплуатация робота в помещениях с открытыми электрическими розетками в полу не допускается.
- Если при движении устройство зацепит электрический провод и потянет его за собой, то может что-нибудь сбросить со стола или с полки. Перед применением этого устройства следует убрать одежду, листы бумаги, шнуры от занавесок и жалюзи, электрические провода и хрупкие предметы.
- Робот-пылесос движется самостоятельно. Будьте осторожны при ходьбе в помещении, где работает робот, чтобы не наступить на него.
- Запрещается использовать робота для уборки стекла, острых, горящих или дымящихся предметов.

ВНИМАНИЕ

- Робот-пылесос предназначен для уборки только сухих полов. Запрещается использовать это устройство для уборки пролитых жидкостей. Не допускайте попадания жидкостей на робот-пылесос или на док-станцию Home Base для зарядки.
- Нельзя ставить что-либо на робота.
- Поддерживайте чистоту контактов зарядного устройства, в противном случае робот-пылесос не сможет заряжать аккумулятор.

ДОК-СТАНЦИЯ HOME BASE



ПРЕДУПРЕЖДЕНИЕ



- Использование док-станции Home Base с поврежденным шнуром или вилкой запрещено; если шнур или вилка повреждены, их необходимо заменить.
- Перед чисткой и техническим обслуживанием робота его необходимо отсоединить от док-станции Home Base.
- Для зарядки робота-пылесоса используйте только источник электропитания из комплекта поставки. Этот источник обеспечивает подачу сверхнизкого напряжения, которое необходимо для безопасной эксплуатации робота-пылесоса.

- Во избежание падения робота с лестницы размещайте док-станцию Home Base для зарядки на расстоянии не менее 1,2 м от лестницы.

ВНИМАНИЕ

- Запрещается использовать преобразователи питания. Использование преобразователей питания приведет к немедленному аннулированию гарантии.
- Если вы живете в районе частого возникновения гроз, рекомендуется использовать дополнительную защиту от перенапряжения. Док-станция Home Base может быть снабжена устройством защиты от скачков напряжения на случай сильной грозы.

АККУМУЛЯТОР



ПРЕДУПРЕЖДЕНИЕ



- Не вскрывайте, не нагревайте выше 80 °С, не сжигайте. Следуйте инструкциям изготовителя.
- Во избежание короткого замыкания не допускайте контакта металлических объектов с клеммами или погружения аккумулятора в жидкость. Избегайте механических ударов аккумулятора.
- Аккумулятор следует периодически проверять на предмет повреждений или утечки электролита. В случае повреждения аккумулятора или утечки электролита из него, избегайте контакта электролита с кожей или глазами. В случае контакта промойте пораженный участок большим количеством воды и обратитесь за медицинской помощью. Аккумулятор должен быть помещен в пластмассовый пакет, который нужно запечатать, и утилизирован в соответствии с местными экологическими нормативами. В качестве альтернативы аккумулятор следует передать для утилизации в местный авторизованный сервисный центр iRobot.
- На литий-ионные аккумуляторы и изделия, содержащие литий-ионные аккумуляторы, наложены строгие правила транспортировки. Если вам требуется перевезти такой продукт (с аккумулятором) для технического обслуживания или с любой другой целью, вы ОБЯЗАНЫ соблюдать правила перевозки, которые можно найти в разделе «Устранение неисправностей» данного руководства или получить по запросу в Сервисную службу.



ПРЕДОСТЕРЕЖЕНИЕ



- Во время эксплуатации аккумулятора дети должны быть под присмотром. В случае проглатывания аккумулятора или одного из его элементов немедленно обратитесь за медицинской помощью.

ВНИМАНИЕ

- Перед утилизацией извлеките аккумулятор из робота-пылесоса.
- Для получения наилучших результатов используйте литий-ионный аккумулятор iRobot, поставляемый в комплекте с роботом-пылесосом.
- Запрещается использовать непerezаряжаемые батареи. Используйте только перезаряжаемые аккумуляторы, входящие в комплект поставки. Для замены аккумулятора выбирайте тот же тип источника питания iRobot или обратитесь в Сервисную службу iRobot, чтобы узнать об альтернативных аккумуляторах.
- Перед длительным хранением робота и принадлежностей необходимо зарядить и извлечь аккумулятор.



Этот символ на аккумуляторе означает, что аккумулятор запрещено утилизировать как несортированные общие бытовые отходы. Конечный пользователь отвечает за утилизацию аккумулятора после завершения срока его службы с соблюдением экологических нормативов. Утилизация выполняется одним из следующих способов:

- (1) возврат аккумулятора дистрибьютору или продавцу, у которого вы приобрели устройство; или
- (2) сдача аккумулятора в специальный приемный пункт.

Отдельный сбор и утилизация аккумуляторов после завершения срока их службы способствует экономному потреблению природных ресурсов, а также предотвращает негативное воздействие на здоровье человека и окружающую среду. Для получения дополнительных сведений обратитесь в местное управление по утилизации или к продавцу, у которого вы приобрели данное изделие. В аккумуляторах содержатся вредные вещества. Ненадлежащая утилизация после завершения срока их службы может оказывать негативное воздействие на окружающую среду и на здоровье людей.

Сведения о негативном воздействии опасных веществ, содержащихся в утилизируемых аккумуляторах, можно найти в следующих источниках: <http://ec.europa.eu/environment/waste/batteries/>

Сведения о роботе-пылесосе Roomba®

Вид сверху

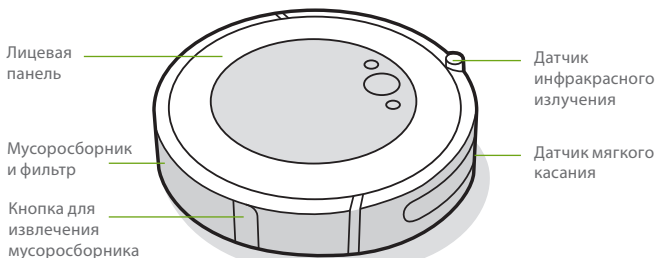

Вид снизу

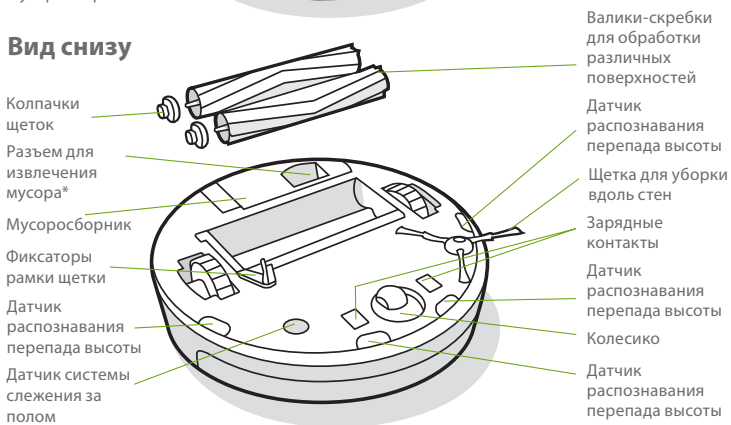

* Только для некоторых моделей

Док-станция Home Base для зарядки

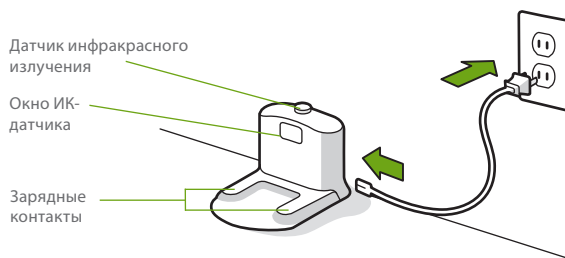

Кнопки и индикаторы

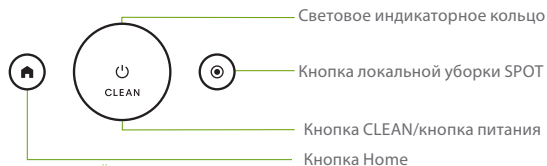

Использование робота-пылесоса Roomba®

Размещение док-станции Home Base для зарядки

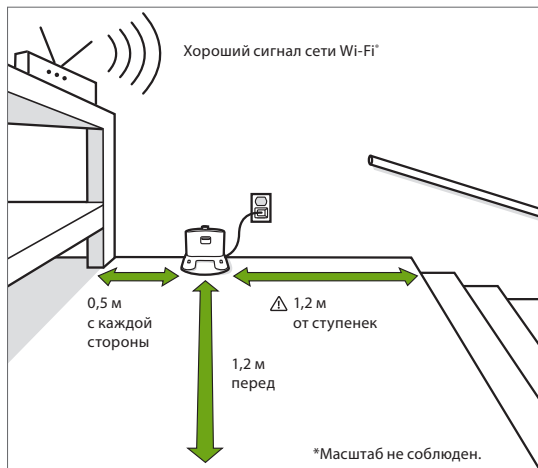

⚠ ПРЕДУПРЕЖДЕНИЕ. Во избежание падения робота с лестницы на пути к или от док-станции Home Base размещайте док-станцию Home Base для зарядки на расстоянии не менее 1,2 м от лестницы.

Загрузите приложение iRobot Home и подключите его к Wi-Fi®

- Следуйте пошаговым инструкциям, чтобы настроить Roomba.
- Настройте автоматический график уборки и задайте предпочитаемые функции очистки.
- Советы, приемы и ответы на часто задаваемые вопросы.

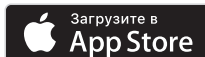

Подзарядка аккумулятора



Белое световое кольцо во время зарядки

Кольцо непрерывно светится белым: аккумулятор полностью заряжен

Кольцо мигает белым: аккумулятор подзарядается

Мигает красным: подзарядка аккумулятора/ низкий уровень заряда

- Поместите робот на док-станцию Home Base для активации аккумулятора.
 - 📖 Примечание.** Робот поставляется частично заряженным, однако мы рекомендуем заряжать робот на док-станции в течение 3 часов перед первым циклом уборки.
- Если ваш робот нуждается в перезарядке в середине уборки, он вернется на док-станцию Home Base. Как только он будет достаточно заряжен, он возобновит работу с того места, где остановился.
- Робот потребляет некоторое количество электроэнергии, когда он установлен на док-станцию Home Base. Если робот-пылесос не используется, можно еще больше сократить потребление электроэнергии. Инструкции и более подробные сведения по переходу в режим ожидания с пониженным энергопотреблением см. в приложении iRobot Home.
- Перед длительным хранением робот необходимо выключить. Для этого снимите его с док-станции Home Base, а затем нажмите и удерживайте кнопку  в течение 10 секунд. Храните робот в сухом прохладном месте.

RU

Уборка



Перед тем, как начать уборку, уберите с пола мешающие предметы. Частое использование робота позволит содержать полы в чистоте.

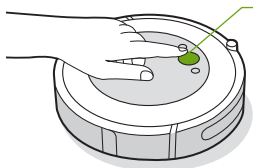

Просто нажмите кнопку CLEAN

Нажмите для запуска / приостановки / возобновления

Для завершения цикла нажмите и удерживайте кнопку в течение 3 секунд

- Робот автоматически исследует пространство и выполняет уборку в доме. По окончании уборки или при необходимости подзарядки робот вернется на док-станцию Home Base.
- Чтобы отправить робот обратно на Home Base, коснитесь 🏠. Синее индикаторное кольцо означает, что робот ищет док-станцию Home Base.
- Если робот обнаруживает слишком загрязненный участок, он активирует режим Dirt Detect™, в котором он будет двигаться вперед-назад несколько раз подряд для тщательной уборки соответствующего участка. Световое индикаторное кольцо будет мигать синим цветом.
- Нажмите 📍 для локальной уборки указанного участка. Робот начнет уборку, двигаясь по спирали, сначала удаляясь от исходного положения до диаметра около метра, а затем возвращаясь в исходное положение. Световое индикаторное кольцо примет вид синей спирали.



При необходимости очистки мусоросборника на индикаторном кольце красным цветом будет показан значок уборки, анимированный в обратном направлении.

Поиск и устранение неисправностей

- Робот сообщит о неполадках звуковым сигналом, при этом световое индикаторное кольцо загорится красным. Нажмите кнопку CLEAN для получения подробной информации. В приложении iRobot Home есть более подробные сведения и обучающие видео.

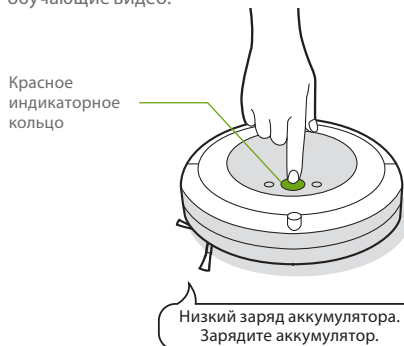

- Если вы не уверены, завершена работа или приостановлена, проверьте статус робота в приложении iRobot Home.

Техника безопасности при обращении с аккумулятором и при его доставке

Для получения наилучших результатов используйте литий-ионный аккумулятор iRobot, поставляемый в комплекте с роботом.



ПРЕДУПРЕЖДЕНИЕ: На литий-ионные аккумуляторы и изделия, содержащие литий-ионные аккумуляторы, наложены строгие правила транспортировки. Если вам требуется перевезти такой продукт для технического обслуживания или с любой другой целью, вы ОБЯЗАНЫ соблюдать правила перевозки, указанные ниже.

- Аккумулятор ДОЛЖЕН быть выключен перед перевозкой.
- Для выключения аккумулятора снимите робот с док-станции Home Base, после чего нажмите и удерживайте кнопку 🏠 в течение 10 секунд. Все индикаторы погаснут.
- Перед отправкой робота следует надежно его упаковать.
- За дополнительной помощью обращайтесь в нашу Сервисную службу или посетите сайт global.irobot.com.

Дополнительные принадлежности

Ограничители движения Virtual Wall™ 2 в 1*

Примечание. Для получения оптимальных результатов располагайте ограничители на расстоянии не менее 2,5 м от док-станции Home Base.

Используйте ограничитель движения Virtual Wall™ 2 в 1, чтобы удерживать робот-пылесос на тех участках, где вы хотите провести уборку, и не выпускать его за пределы этих участков. Это создает невидимый барьер, который может видеть только робот. Между циклами уборки устройство можно оставить на месте.

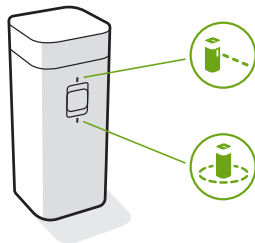

* Ограничитель движения Virtual Wall 2 в 1 доступен только для некоторых моделей

Выберите необходимый режим:

Режим Virtual Wall: Если переключатель находится в положении Virtual Wall (🚧), устройство создаст невидимый барьер и будет блокировать проходы до 3 метров.

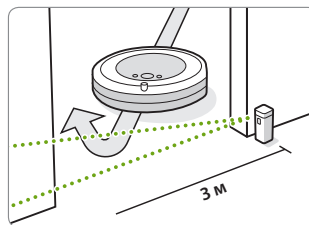

Примечание. Этот барьер становится шире по мере удаления от устройства (см. рисунок).

Режим Halo: переместите переключатель в положение Halo (🍽️), чтобы создать ограждение вокруг мисок домашних животных, хрупких ваз, рабочих столов и других объектов, к которым робот не должен приближаться. Радиус барьера Halo — примерно 30 см от центра устройства.

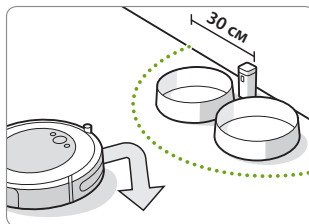

Примечание. При нормальной эксплуатации заряда хватает на 8–10 месяцев. Если вы не планируете использовать барьер Virtual Wall в течение длительного периода времени, не забудьте перевести переключатель в положение Off (Выкл.) (посередине).

Обслуживание и уход

Инструкции по обслуживанию и уходу

В целях обеспечения оптимальной производительности робота необходимо выполнять процедуры ухода, указанные на следующих страницах.

Кроме того, обучающие видео, посвященные уходу, можно посмотреть в приложении iRobot Home. Если качество уборки ухудшилось, необходимо опустошить мусоросборник, очистить щетки, очистить или заменить фильтр.

Деталь	Периодичность ухода	Периодичность замены*
Мусоросборник	Мойте мусоросборник по мере необходимости	
Фильтр	Очищайте раз в неделю (два раза в неделю, если у вас есть животные). Нельзя мыть фильтр.	Каждые 2 месяца
Датчик полного мусоросборника	Очищайте раз в 2 недели	
Переднее колесико	Очищайте раз в 2 недели	Каждые 12 месяцев
Щетка для уборки вдоль стен и щетки для обработки различных поверхностей	Очищайте раз в месяц (два раза в месяц, если у вас есть животные)	Каждые 12 месяцев
Датчики и зарядные контакты	Очищайте раз в месяц	

Примечание. Компания iRobot изготавливает различные сменные детали и узлы. Если вы полагаете, что вам нужна сменная деталь, обратитесь в Сервисную службу iRobot за дополнительной информацией.

*Периодичность замены может быть другой. Детали следует заменять при появлении видимых следов износа.

Опорожнение мусоросборника

- 1 Нажмите кнопку извлечения мусоросборника и извлеките его.



- 2 Откройте крышку мусоросборника и опорожните его.

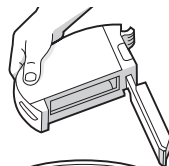

- 3 Установите мусоросборник обратно в робота.

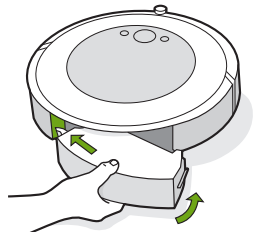

Очистка фильтра

- 1 Снимите мусоросборник. Возьмитесь за фильтр с двух сторон и извлеките его.

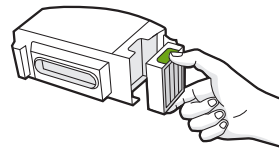

- 2 Высыпьте мусор, постукивая фильтром по стенке мусорного ведра.



- 3 Снова вставьте фильтр так, чтобы ребристые захваты были обращены наружу. Установите мусоросборник обратно в робота.

Важные сведения. Робот-пылесос не будет работать, если фильтр установлен неправильно. Каждые два месяца фильтр следует заменять.

Очистка датчиков полного мусоросборника

- 1 Извлеките и опустошите мусоросборник.

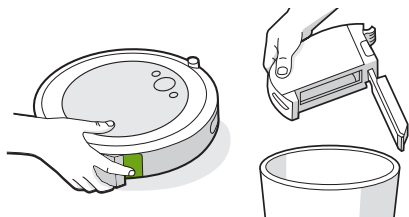

- 2 Протрите внутренние датчики чистой сухой тряпкой

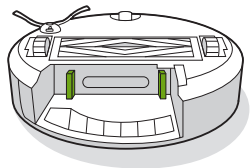

- 3 Протрите крышку мусоросборника чистой сухой тряпкой.

Дверь закрыта



Дверь открыта

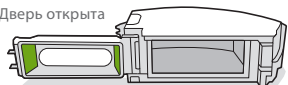

Мойка мусоросборника

-  **Важные сведения.** Фильтр мыть нельзя. Перед мойкой мусоросборника фильтр необходимо снять.

- 1 Извлеките мусоросборник, снимите фильтр и откройте крышку мусоросборника.
- 2 Промойте мусоросборник теплой водой.

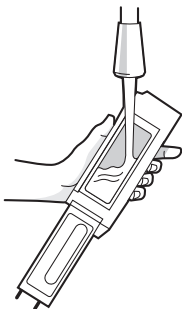

-  **Примечание.** Мусоросборник нельзя мыть в посудомоечной машине.

- 3 Убедитесь, что мусоросборник полностью высох. Снова вставьте фильтр на место и установите мусоросборник обратно в работа.

Очистка щетки для уборки вдоль стен

- 1 С помощью небольшой отвертки открутите винт, удерживающий на месте щетку для уборки вдоль стен.
- 2 Потяните щетку для уборки вдоль стен для ее снятия. Удалите волосы и прочий мусор, затем установите щетку на место.

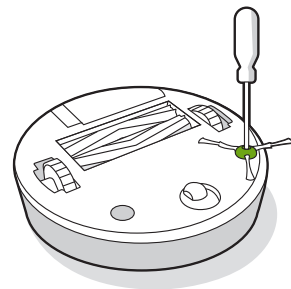

RU

Очистка переднего колесика

- 1 Для снятия модуля переднего колесика с усилием потяните его из корпуса робота.
- 2 С усилием потяните модуль колесика, чтобы извлечь его из корпуса робота (см. рисунок ниже).
- 3 Уберите скопившийся в полости колесика мусор.
- 4 В завершении верните все компоненты на места. Колесико должно встать на место со щелчком.

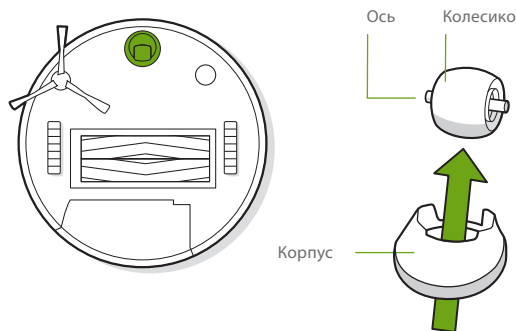

*** Важные сведения.** Если вращение переднего колесика затруднено в результате скопления волос и мусора, робот-пылесос может повредить напольное покрытие. Если после очистки вращение колесика все равно затруднено, обратитесь в Сервисную службу.

Очистка щеток для обработки различных поверхностей

- 1 Сведите фиксаторы рамки щетки, поднимите ее и удалите мусор и другие помехи.
- 2 Снимите щетки с робота. Снимите колпачки с концов щеток. Удалите мусор и волосы из-под колпачков. Установите колпачки щеток на место.

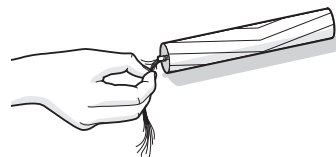
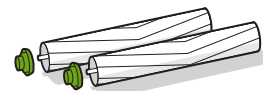
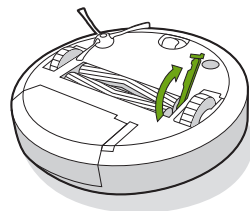

- 3 Удалите волосы и прочий мусор с квадратных и шестигранных осей на другой стороне щеток.

- 4 Извлеките мусоросборник из робота и очистите путь всасывания от грязи.

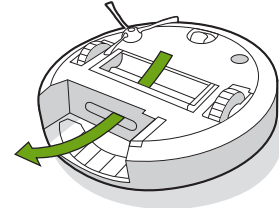

- 5 Установите щетки на место. Совместите форму осей щеток с формой значков на чистящем модуле.

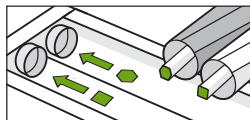

Очистка датчиков и зарядных контактов

- 1 Протрите датчики и зарядные контакты робота-пылесоса чистой сухой тряпкой. Со временем на зарядных контактах робота и док-станции Home Base может накапливаться мусор. Для их очистки также можно использовать салфетку из меламиновой пены.

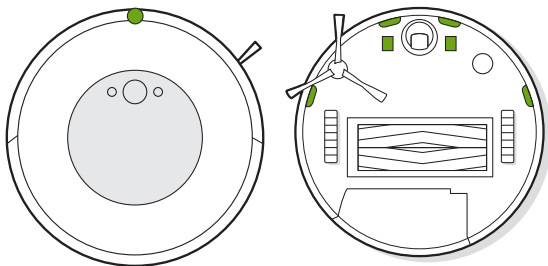

Важные сведения.

Не распыляйте чистящий раствор или воду на датчики и их отверстия.

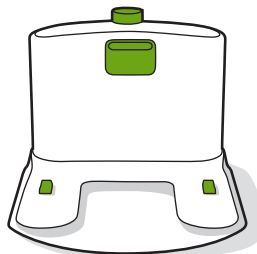

Сервисная служба iRobot

США и Канада

Прежде чем обращаться к продавцу с вопросами и комментариями о работе робота-пылесоса Roomba®, свяжитесь с компанией iRobot.

Посетите веб-сайт global.irobot.com и ознакомьтесь с советами, часто задаваемыми вопросами и сведениями о принадлежностях. Дополнительные сведения также можно найти в приложении iRobot Home. Если это не поможет решить проблему, позвоните в нашу Сервисную службу по телефону **(877) 855-8593**.

Часы работы Сервисной службы iRobot в США

- С понедельника по пятницу, 9:00–21:00 по восточному времени
- Суббота и воскресенье, 9:00–18:00 по восточному времени

За пределами США и Канады

Посетите веб-сайт global.irobot.com, чтобы:

- Узнать больше о компании iRobot в вашей стране.
- получить полезные советы по улучшению эффективности робота-пылесоса Roomba®
- Получите ответы на свои вопросы.
- Свяжитесь с местным центром поддержки.

Нормативная информация

CE Настоящим iRobot Corporation заявляет, что этот робот-пылесос модели RVD-Y1 соответствует Директиве 2014/53/EU. Полный текст декларации соответствия ЕС доступен по следующему интернет-адресу: www.irobot.com/compliance.

Информационный отчет о химических веществах, в котором перечислены SVHC (особо опасные вещества) согласно Регламенту ЕС 1907/2006, можно найти здесь: www.irobot.com/compliance.

В моделях RVD-Y1 используется радиоэлектронный модуль Sundial модели AXF-Y1. Этот робот-пылесос модели RVD-Y1 работает в диапазоне 2,4 ГГц WLAN.

Частотный диапазон 2,4 ГГц ограничен значениями от 2412 МГц до 2472 МГц и обеспечивает максимальную выходную мощность EIRP 19,1 дБм (81,28 мВт) при 2442 МГц.



Этот символ на устройстве означает, что прибор запрещено утилизировать как несортированные общие бытовые отходы. Конечный пользователь отвечает за утилизацию прибора после завершения срока его службы с соблюдением экологических нормативов. Утилизация выполняется одним из следующих способов:

- (1) возврат аккумулятора дистрибьютору или продавцу, у которого вы приобрели устройство; или
- (2) сдача аккумулятора в специальный приемный пункт.

Правильная утилизация устройства поможет рационально использовать природные ресурсы и не допустить негативного воздействия на окружающую среду и здоровье человека. Для получения дополнительных сведений обратитесь в местные органы власти либо в ближайший приемный пункт. Ненадлежащая утилизация отходов может повлечь за собой наложение штрафа в соответствии с действующим законодательством. Более подробную информацию см. на следующем сайте:

http://ec.europa.eu/environment/waste/weee/index_en.htm

Утилизируйте продукт iRobot с истекшим сроком эксплуатации ответственно в соответствии с местными правилами. Ниже приведен список организаций по переработке отходов WEEE, с которыми заключен договор на момент продажи продукта iRobot.

Местоположение	Информация об организации	URL-адрес
Австрия	UFH	http://www.elektro-ade.at/elektrogeraete-sammeln/liste-der-sammelstoesterreich/
Бельгия	Recupel	https://www.recupel.be/en/where-to-go/?searchcollectionPoints=&categories=1%2C2%2C3%2C4#
Германия	Zentek	https://www.ear-system.de/ear-verzeichnis/sammel-und-ruecknahmestback
Дания	Elretul	https://www.dpa-system.dk/DPAApplications/DPADB.aspx?wf=CollectionPointSearch.as
Испания	Ecotic	https://punto-limpio.info/
Франция	Eco-systemes	https://www.eco-systemes.fr/france
Ирландия	WEEE Ireland	http://www.weeeireland.ie/household-recycling/where-can-i-recycle/
Нидерланды	Wecycle	https://www.watismijnapparaatwaard.nl/
Швеция	El-Kretsen	https://www.sopor.nu/sortera-atervinn/
Великобритания	Repic	http://www.responsible-recycling.co.uk/contact-us/find-your-local-recy

Адрес производителя

iRobot Corporation, 8 Crosby Drive Bedford MA 01730, USA (США)

iRobot®

© iRobot Corporation, 8 Crosby Drive, Bedford, MA 01730 USA (США), 2020 г. Все права защищены. iRobot, Roomba, iAdapt и Virtual Wall являются зарегистрированными товарными знаками iRobot Corporation. Home Base и Dirt Detect являются товарными знаками iRobot Corporation. Wi-Fi и логотип Wi-Fi являются зарегистрированными товарными знаками Wi-Fi Alliance.

WC#: 4776866 v1